



ОНДУВИЛЛА

БЫЛ ДОМ – СТАЛА ВИЛЛА

Гарантийный талон



ИНСТРУКЦИЯ ПО МОНТАЖУ ВНУТРИ 

1. ГАРАНТИЙНЫЕ ОБЯЗАТЕЛЬСТВА

ООО «ОНДУЛИН» гарантирует конечному Покупателю, что битумная черепица Ондувилла, изготовленная на заводе «ОНДУЛИН»:

- 1.1. Произведена в соответствии с международным стандартом стабильности качества производства ISO 9001.
- 1.2. Соответствует нормам пожарной и гигиенической безопасности РФ, что подтверждается соответствующими действующими сертификатами.

Гарантийный срок на водонепроницаемость гибкой черепицы Ондувилла составляет 15 лет с момента покупки.

2. ДОПОЛНИТЕЛЬНЫЕ ГАРАНТИЙНЫЕ ОБЯЗАТЕЛЬСТВА

По истечению гарантийного срока ООО «ОНДУЛИН» принимает на себя дополнительные обязательства в отношении гарантии на водонепроницаемость гибкой черепицы Ондувилла в течение 10 лет с момента окончания официального гарантийного срока. В рамках дополнительных обязательств ответственность ООО «Ондулин» ограничивается возмещением стоимости кровельного материала (исключая стоимость работ по демонтажу и монтажу) с учетом ежегодной амортизации в 4% со дня покупки.

3. НАСТОЯЩАЯ ГАРАНТИЯ ДЕЙСТВУЕТ НА ТЕРРИТОРИИ РФ

4. УСЛОВИЯ ПРЕДОСТАВЛЕНИЯ ГАРАНТИИ

- 4.1. Покупатель получает от Продавца Инструкцию по монтажу Ондувиллы с Настоящим Гарантийным талоном, на котором должна стоять печать Продавца.
- 4.2. Покупатель обязан хранить до истечения срока годности: платежные документы (чеки, товарные накладные), а также настоящий Гарантийный талон.
- 4.3. Кровельная конструкция должна быть выполнена в соответствии с соблюдением всех официально принятых строительных норм и правил.
- 4.4. Монтаж битумной черепицы Ондувиллы и сопутствующих материалов должен быть выполнен при соблюдении Инструкции по монтажу Ондувиллы.
- 4.5. В качестве комплектующих должны быть использованы оригинальные материалы, маркированные товарным знаком «ОНДУВИЛЛА» и описанные в Инструкции по монтажу Ондувиллы.
- 4.6. До начала монтажа Покупатель обязан проверить кровельный материал и сообщить о найденных дефектах фирме-продавцу материала. Не допускается монтаж дефектных материалов.
- 4.7. При монтаже не должны быть использованы заведомо дефектные материалы.
- 4.8. В случае выявления дефектов материала, владелец здания должен в течение двух недель после их обнаружения сообщить письменно продавцу о видах и объемах выявленных дефектов. Гарантия предполагает, что дефекты кровельного материалы не должны исправляться без проверки и письменного разрешения ООО «Ондулин».

ИНСТРУКЦИЯ ПО МОНТАЖУ

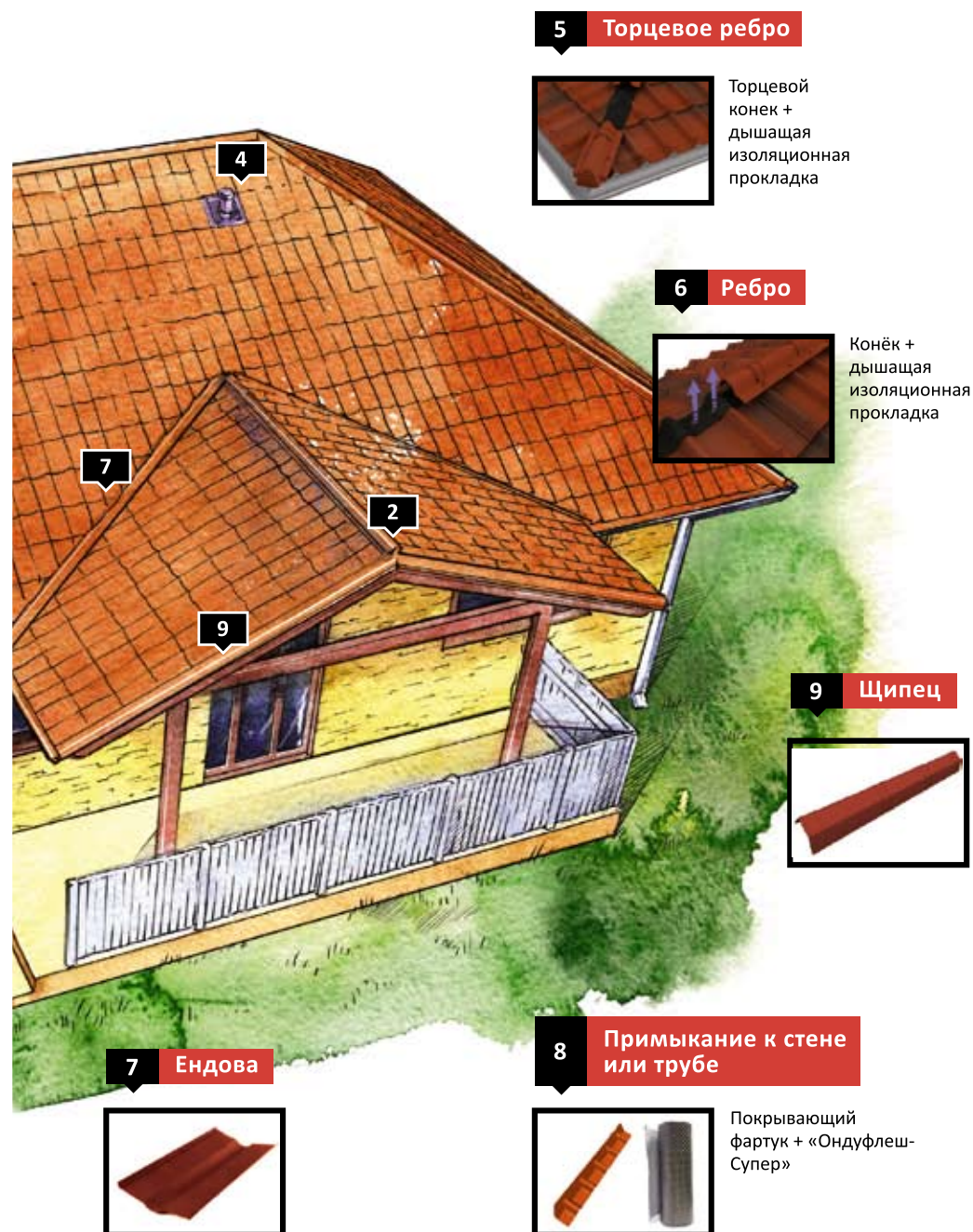

Сплошная обрешетка

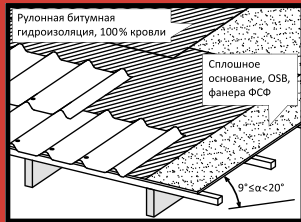

От 9° (15%) до 20° (36%) «Ондувилла» должна укладываться на сплошную обрешетку из ОСП или фанеры ФСФ.

При таком уклоне необходимо использовать подкладочную рулонную битумную гидроизоляцию по всей поверхности кровли.

Разрезанная обрешетка

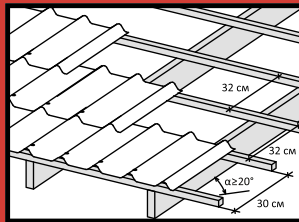

От 20° (36%) «Ондувилла» может укладываться на обрешетку из бруска или доски.

Шаг между первыми двумя элементами обрешетки 30 см. Следующие бруски устанавливаются с шагом 32 см.

Порядок монтажа

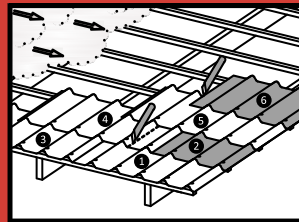

Начинать укладывать черепицу необходимо с противоположного преобладающим ветрам края крыши.

Второй ряд листов укладывается с половины листа, чтобы на угловом стыке был нахлест в 3, а не в 4 листа.

Фиксация черепицы

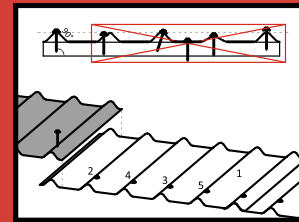

Внимание!

Требуется соблюдать порядок и правильность забивания гвоздей, чтобы исключить деформацию черепицы!

1 Начало монтажа

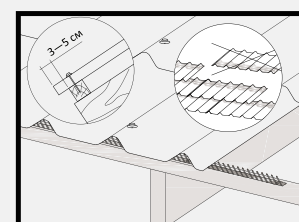

Длина заполнителя: 100 см
Первые листы черепицы «Ондувилла» укладываются со свесом 3—5 см от края обрешетки.
Для защиты от птиц и насекомых устанавливается универсальный вентилируемый заполнитель.

Перед монтажом рекомендуется проверить скаты крыши на прямоугольность. Если на скате имеются отклонения, то необходимо провести вертикальную линию, чтобы впоследствии ориентироваться на нее при укладке. Не рекомендуется монтаж «Ондувиллы» при очень низких отрицательных (до -5°C) и высоких положительных температурах (от $+30^\circ\text{C}$).

Для передвижения по кровле рекомендуется использовать лестницу либо строительные мостики. Не рекомендуется растягивать или поджимать лист более чем на 1 см. Для достижения 3D эффекта ондувилла должна монтироваться темными полосами вверх.

2 Монтаж щипца (фронта)

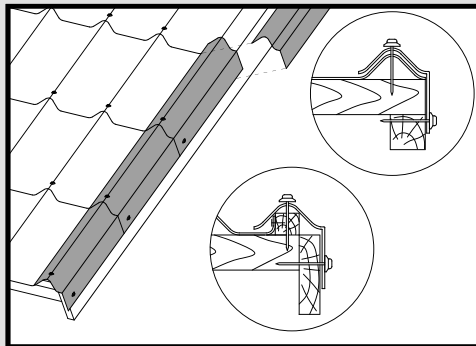

Характеристики щипца:
Полная длина: 104 см
Полезная длина: 96 см
Нахлест: 8 см

Установка щипцовых элементов начинается от карниза и продолжается до конька с нахлестом 8 см (можно ориентироваться по поперечным выступам).

3 Оформление коньков кровли

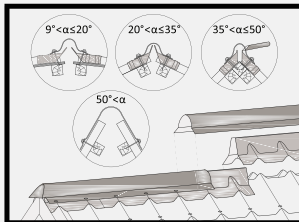

Характеристики конька и торцевого конька:
Полная длина: 106 см
Полезная длина: 98 см
Нахлест: 8 см

Характеристики покрывающего фартука:
Полная длина: 102 см
Полезная длина: 98 см
Нахлест: 4 см

При оформлении конька, на оба ската устанавливаются покрывающие фартуки с нахлестом в 4 см.

Верхние части фартуков, находящихся на разных скатах, должны располагаться на расстоянии не менее 2 см друг от друга для обеспечения выхода воздуха. Сверху стык фартуков перекрывают коньками. На концах конька здания устанавливаются торцевые коньки. Нахлест коньковых элементов составляет 8 см.

Коньки крепятся в каждую волну нижележащей черепицы в дополнительные доски обрешетки.

4 Оформление ребер кровли

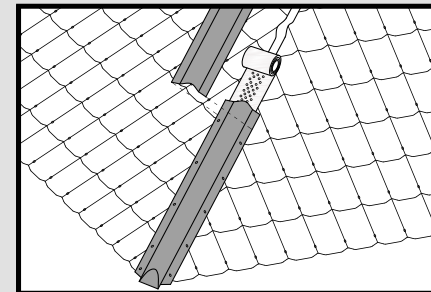

Характеристики конька и торцевого конька:
Полная длина: 106 см
Полезная длина: 98 см
Нахлест: 8 см

Характеристики дышащей изоляционной прокладки:
Длина: 5 м
Ширина: 15 см

При оформлении ребер стык скатов герметизируется дышащей изоляционной прокладкой. Поверх прокладки устанавливаются коньки «Ондувилла». На концах ребер здания устанавливаются торцевые коньки. Нахлест коньковых элементов составляет 8 см. Коньки крепятся в каждую волну нижележащей черепицы, в дополнительные доски обрешетки.

5 Монтаж ендовы

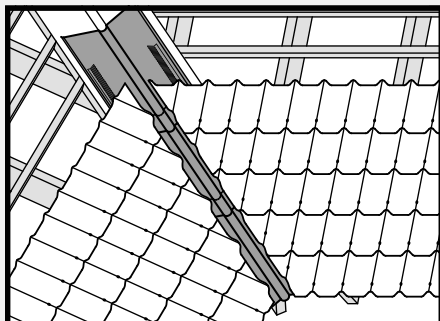

Характеристики ендовы:
Полная длина: 100 см
Полезная длина: 85 см
Нахлест: 15 см

Для оформления ендов используются специальные ендовы. Для их крепления требуется дополнительная обрешетка. Нахлест элементов ендовы составляет 15 см. Рекомендуется использование подкладочной гидроизоляции для защиты от протечек и универсального вентилируемого заполнителя для защиты от птиц и мусора.

6 Оформление примыкания кровли к стене / печной трубе

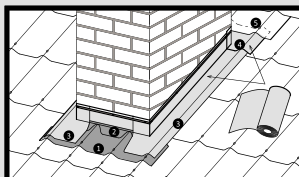

Характеристики покрывающего фартука:
Полная длина: 102 см
Полезная длина: 79 см
Нахлест: 1 волна

Характеристики «Ондуфлеш-Супер»:
Полная длина: 2,5 м
Ширина: 30 см

Для оформления примыкания кровли к стене или трубе используется покрывающий фартук и гидроизоляционная лента с металлическим покрытием «Ондуфлеш-Супер».

Первоначально устанавливается покрывающий фартук (1) снизу трубы. Фартук прибивается по каждой волне нижележащей черепицы «Ондувилла». При помощи «Ондуфлеш-Супер» герметизируется стык фартука со стеной (2). После этого при помощи ленты «Ондуфлеш-Супер» оформляются боковые стыки (3) и верх трубы (4). Лента должна заходить на вертикальную поверхность не менее чем на 10—15 см. К стене или трубе фартук и лента прижимается металлической планкой или профилем. В конце лента (4) перекрывается дополнительным листом «Ондувиллы» (5).

7 Оформление вентиляционного выхода

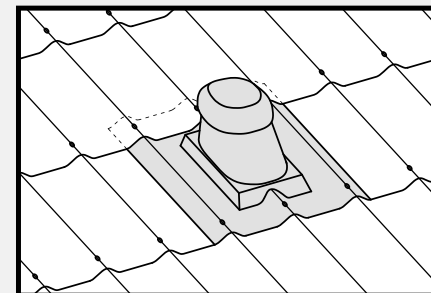

Характеристики:
Основание кровельного вентилятора и вентиляционной трубы: 40x48 см

Выход воздуха из-под кровли можно обеспечить при помощи вентиляционной трубы или кровельного вентилятора. Верх основания перекрывается следующим рядом черепицы «Ондувилла».

1 Ондувилла

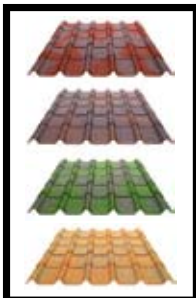

Красный 3D, коричневый 3D, зелёный 3D, фиорентино



Гвозди с пластиковыми шляпками

2 Торцевой конёк



Торцевой конёк + два покрывающих фартука

3

2

1

6

8

5

3 Конёк



Конёк + два покрывающих фартука

4 Вентиляционный выход



Для регулирования уровня влажности подкровельного пространства

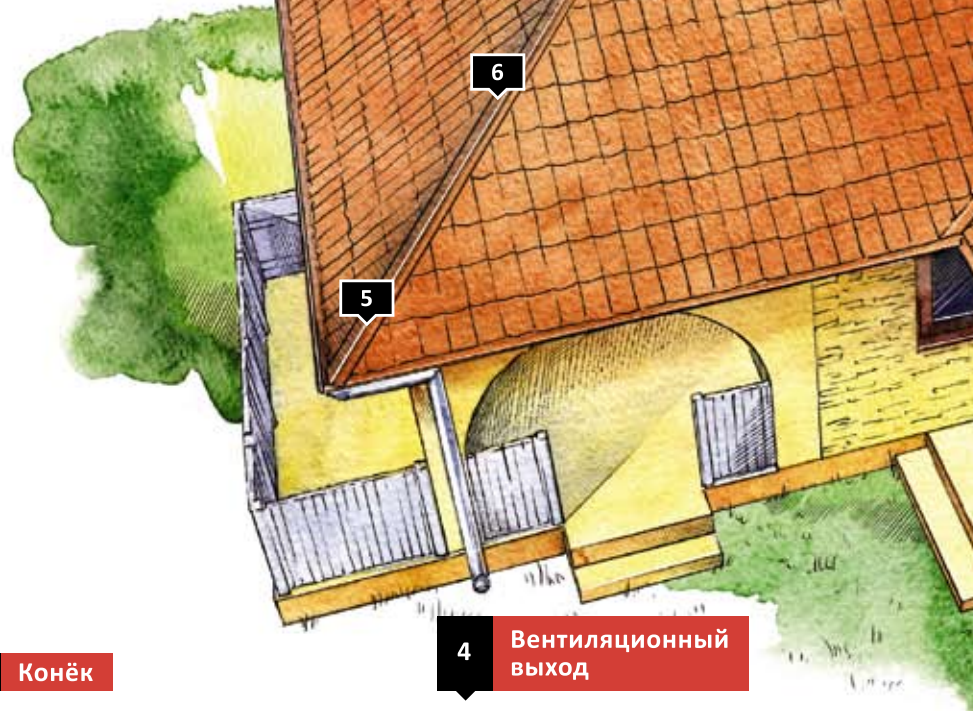

- 4.9. Фирма-продавец с уполномоченным представителем ООО «Ондулин» в течение 10 (десяти) дней с момента получения претензии Покупателя совершают проверку обстоятельств и причин дефектов материала, а также документов, подтверждающих покупку материала. Владелец здания обязан предоставить фирме-продавцу и уполномоченному представителю ООО «Ондулин» возможность проверить обстоятельства и причины дефектов материала.
- 4.10. В случае спора о причинах возникновения недостатков Покупатель за свой счет проводит экспертизу кровельного материала Ондувилла.
- 4.11. ООО «Ондулин» рекомендует получать от фирмы, осуществляющей монтаж битумной черепицы Ондувилла, гарантию на производимые работы.

5. ДЕФЕКТЫ МАТЕРИАЛА

- 5.1. Дефектом считается такой производственный дефект, при котором через смонтированное кровельное покрытие из битумной черепицы проникает вода во внутренние помещения здания.
- 5.2. Дефектом не считается незначительное естественное изменение цвета битумной черепицы в период эксплуатации.
- 5.3. Дефектом не является разнооттеночность гонтов битумной черепицы Ондувилла одного типа и цвета.

6. ОГРАНИЧЕНИЯ ПО ГАРАНТИИ

- 6.1. Повреждения, вызванные неправильным монтажом Ондувиллы (несоблюдение требований, указанных в инструкции по монтажу)
- 6.2. Повреждения, вызванные нарушением официально принятых строительных норм и правил по устройству кровли и конструкций зданий, действующих в той местности, где монтируется Ондувилла.
- 6.3. Повреждения, вызванные неправильной транспортировкой и хранением материала.
- 6.4. Повреждения, вызванные неправильным обслуживанием или ремонтом кровли. Определены в последующих пунктах.
- 6.5. Повреждения, вызванные нестандартными механическими нагрузками или химическими воздействиями.
- 6.6. Повреждения, вызванные применением комплектующих других производителей и не указанные в инструкции по монтажу Ондувиллы.
- 6.7. Повреждения кровли, здания и имущества, вызванные невыполненной или неправильной выполненной пароизоляцией и вентиляцией подкровельного пространства, а также основания кровли.
- 6.8. Повреждения, вызванные «движением» (осадкой, смещением) здания и кровельной конструкции.
- 6.9. Ущерб, нанесенный стихийными бедствиями (в том числе относятся ураганный ветер, град, землетрясения, наводнения, цунами, смерч, пожары, аномальная жара и аномальный холод и т.п.), военными действиями, природными, экологическими и прочими аномальными явлениями.

7. ИНСТРУКЦИЯ ПО ТЕХНИЧЕСКОМУ ОБСЛУЖИВАНИЮ И ХРАНЕНИЮ БИТУМНОЙ ЧЕРЕПИЦЫ ОНДУВИЛЛА

- 7.1. Для сохранения эксплуатационных и эстетических свойств битумной черепицы необходимо не менее раза в год проверять состояние кровли на наличие протечек и повреждений.
- 7.2. Очистку кровли от листьев и мелкого мусора необходимо осуществлять мягкой щеткой, не повреждающей кровельное покрытие. Ветки и другой мусор следует убирать вручную.
- 7.3. Для обеспечения свободного отвода воды с крыши нужно очищать от мусора водосточные желобы и воронки.
- 7.4. Уборку снега с крыши следует производить только в случае необходимости, оставляя на кровле 10-20 см защитного слоя снега. Нельзя пользоваться острыми предметами во избежание повреждения кровельного покрытия.
- 7.5. При необходимости произвести ремонт дефекта кровли, не являющегося производственным браком, рекомендуется устранить дефект незамедлительно во избежание более серьезных повреждений.
- 7.6. До монтажа битумная черепица Ондувилла должна храниться в горизонтальном положении в оригинальной упаковке. Вскрытые палеты во время хранения должны быть накрыты для защиты от попадания дождя, пыли и мусора. Хранить материал следует в хорошо проветриваемом помещении, запрещается устанавливать нагревательные приборы ближе 1 м во избежание деформации листов.

Печать, подпись продавца, дата продажи:

ОНДУВИЛЛА

БЫЛ ДОМ – СТАЛА ВИЛЛА